

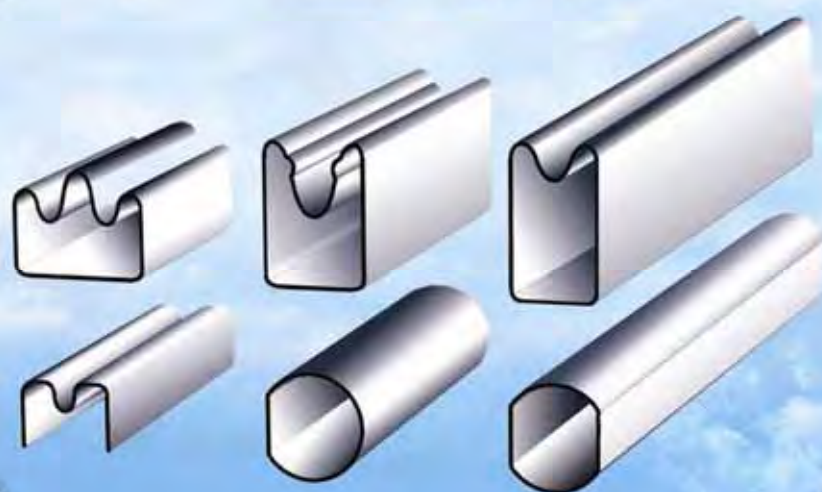

型鋼・精密異形管

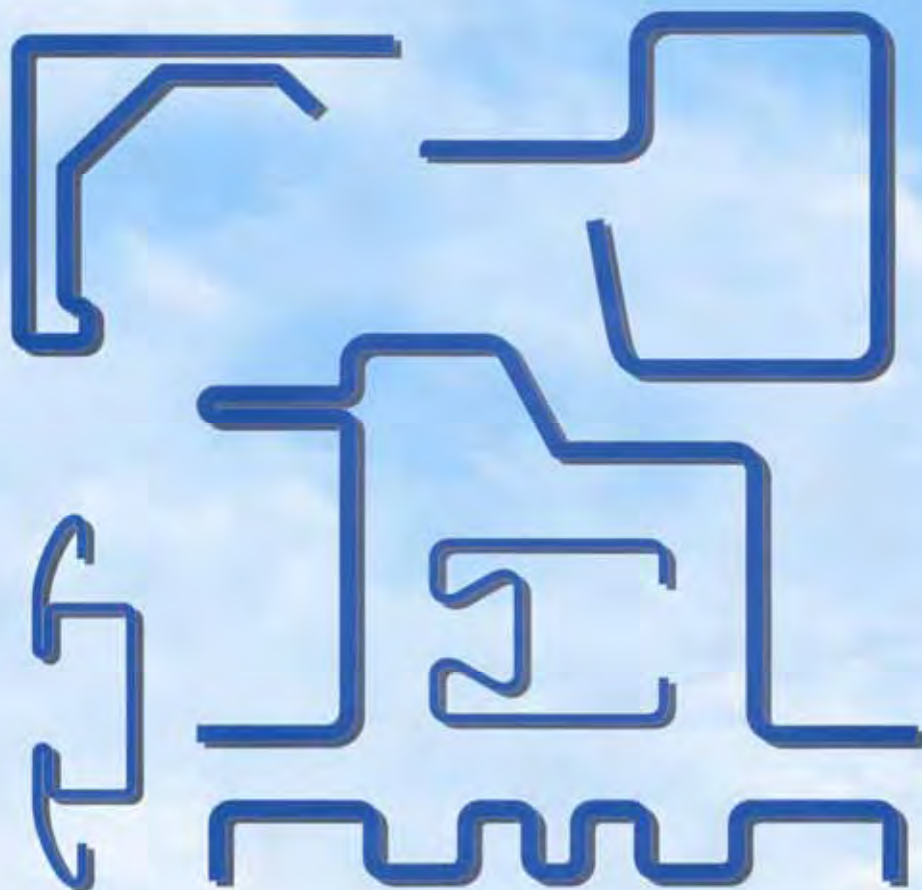

新家工業株式会社

## ご要望にお応えできるアラヤのロールフォーミング

長年の伝統に培われたアラヤ独自のロールフォーミング技術と、複合化技術を活かした最先端のラインがさまざまな形状の形鋼を生み出しています。

建材、自動車、家電品、空調関係、温室フレームといった各分野で、お客様のニーズに合わせた製品づくりが可能であり、ロール金型を含めた成形の全工程に、さまざまな素材に対応できる柔軟性を備えています。

これまで以上に複雑な形状と精度の高さが求められる今日、あらゆるご要望にお応えすべく、新たな研究開発に取り組んでいます。

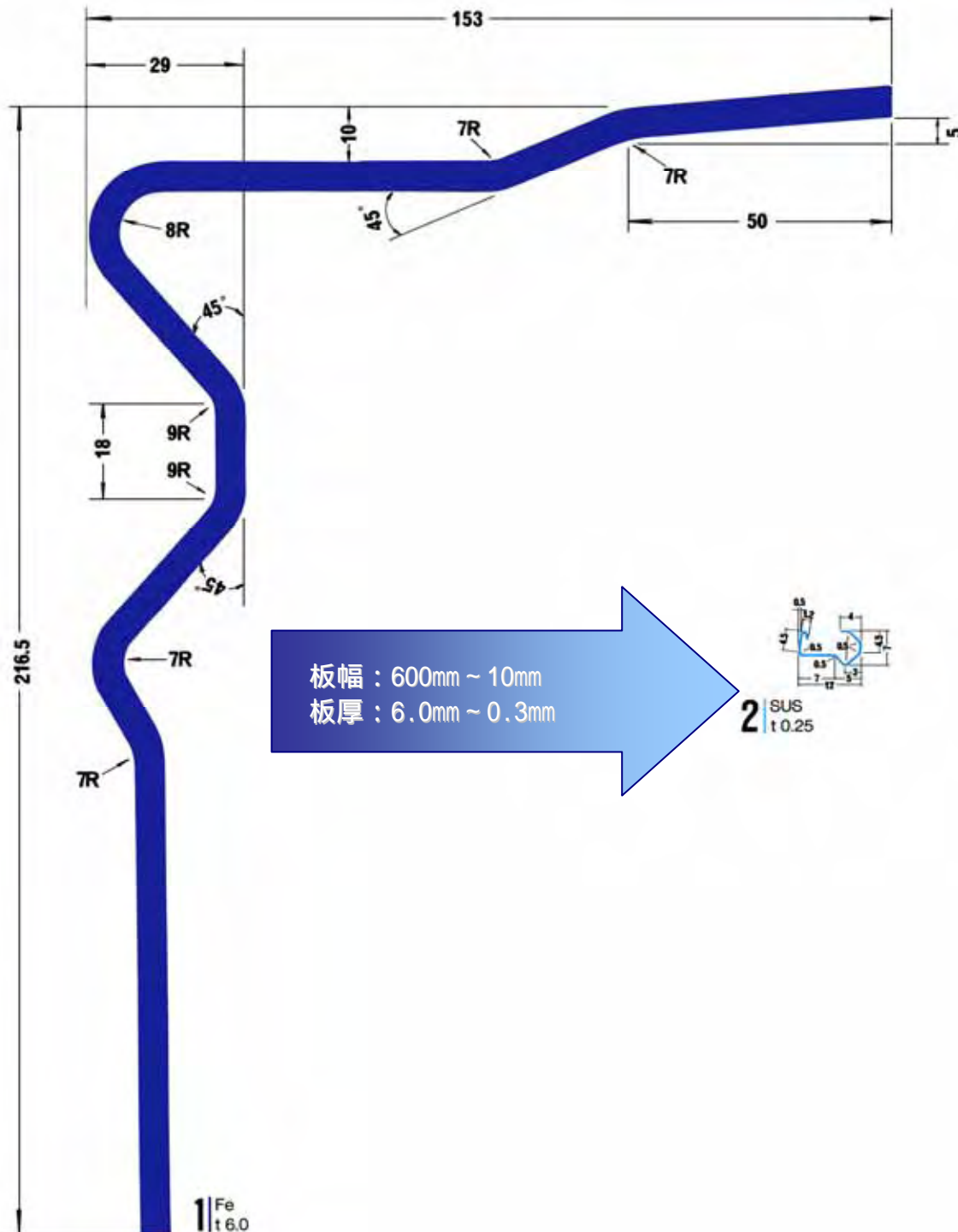

## アラヤの型鋼プレパンチロールフォーミング技術

当社固有のロールフォーミング技術に加えてプレパンチ技術を組み合わせた型鋼複合化ラインです。フォーミング・ライン上で、鋼帯の段階で必要な抜き加工（切欠き・孔明け）を行ってから、ロールフォーミング加工を行います。

- 連続一貫作業のため、高品質、高精度で安定した製品を提供できます。
- 後加工（品切欠き・孔明け）品と比べてコストダウンが出来ます。
- 大量生産が可能。
- 長尺加工製品への対応が可能。
- プレス加工と比べて、ゆっくり曲げる加工なので「スプリングバック」の発生が少ない。



アンコイラー



プレパンチプレス設備



フォーミングライン



型鋼

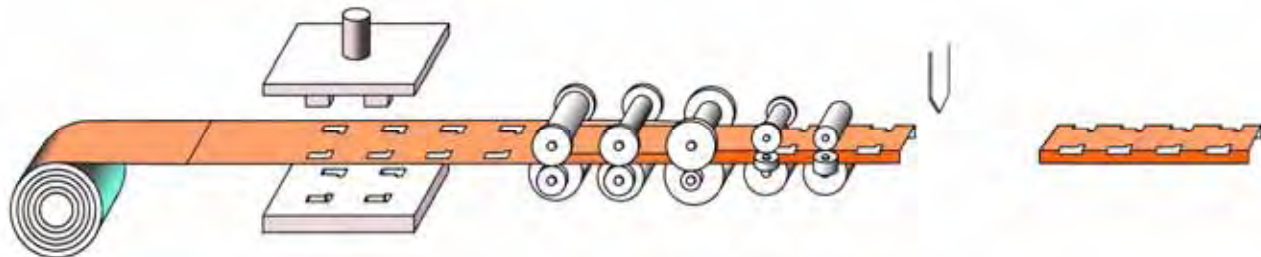

1, 鋼帯コイル

2, 鋼帯プレス工程  
(切欠き・孔明け)

3, ロールフォーミング工程

4, 切断工程

型鋼プレパンチ製品

## アラヤの精密異形管

アラヤの精密異形管は、丸管や角管と同じTig溶接による直接造管方式で、次のような特徴があります。

- 工程が少なく、コストが大巾に低減できる。
- 過流探傷装置による気密性保証。
- 冷間加工により材質変化やキズが少ない。
- 精密ロール成形による抜群の精度。
- 断面形状、長さ寸法は自由に設定。

用途：繊維機械、印刷機械、医療機器、  
OA 機器、厨房用機材、  
クリーンルーム機材他。

\* 右記は断面形状の一例です。

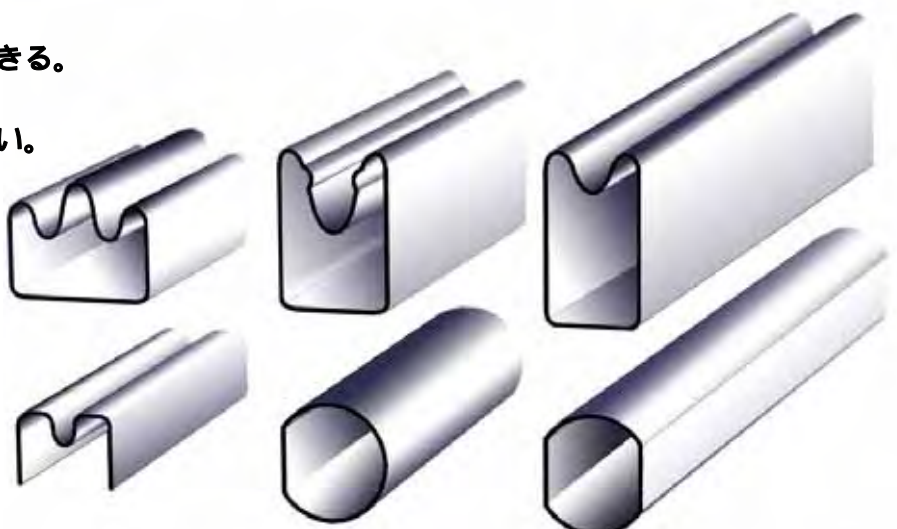

自動車  
(乗用車)

61<sup>Fe</sup><sub>t1.8</sub>



62<sup>Fe</sup><sub>t2.3</sub>



63<sup>Fe</sup><sub>t1.2</sub>

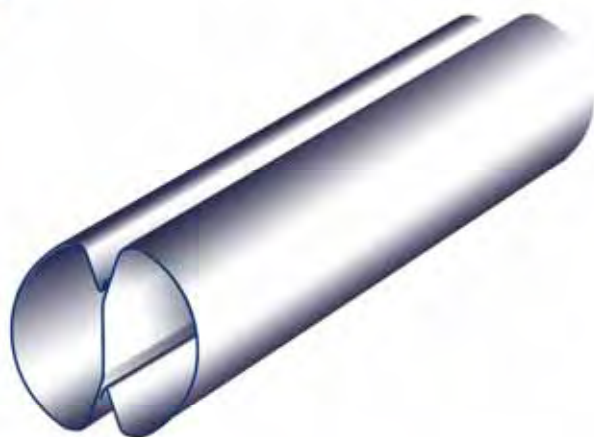

64<sup>Fe</sup><sub>t2.0</sub>



65<sup>Fe</sup><sub>t1.4</sub>

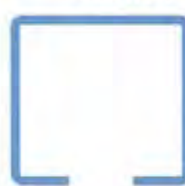

## モール関係

3 | SUS  
| t0.84 | SUS  
| t0.55 | SUS  
| t0.56 | SUS  
| t0.37 | SUS  
| t0.88 | SUS  
| t0.89 | SUS  
| t0.510 | SUS  
| t0.511 | SUS  
| t0.412 | SUS  
| t0.513 | SUS  
| t0.714 | SUS  
| t0.515 | SUS  
| t0.516 | SUS  
| t0.517 | SUS  
| t0.318 | SUS  
| t1.019 | SUS  
| t1.020 | SUS  
| t0.821 | SUS  
| t0.522 | SUS  
| t1.023 | SUS  
| t0.7

# バス

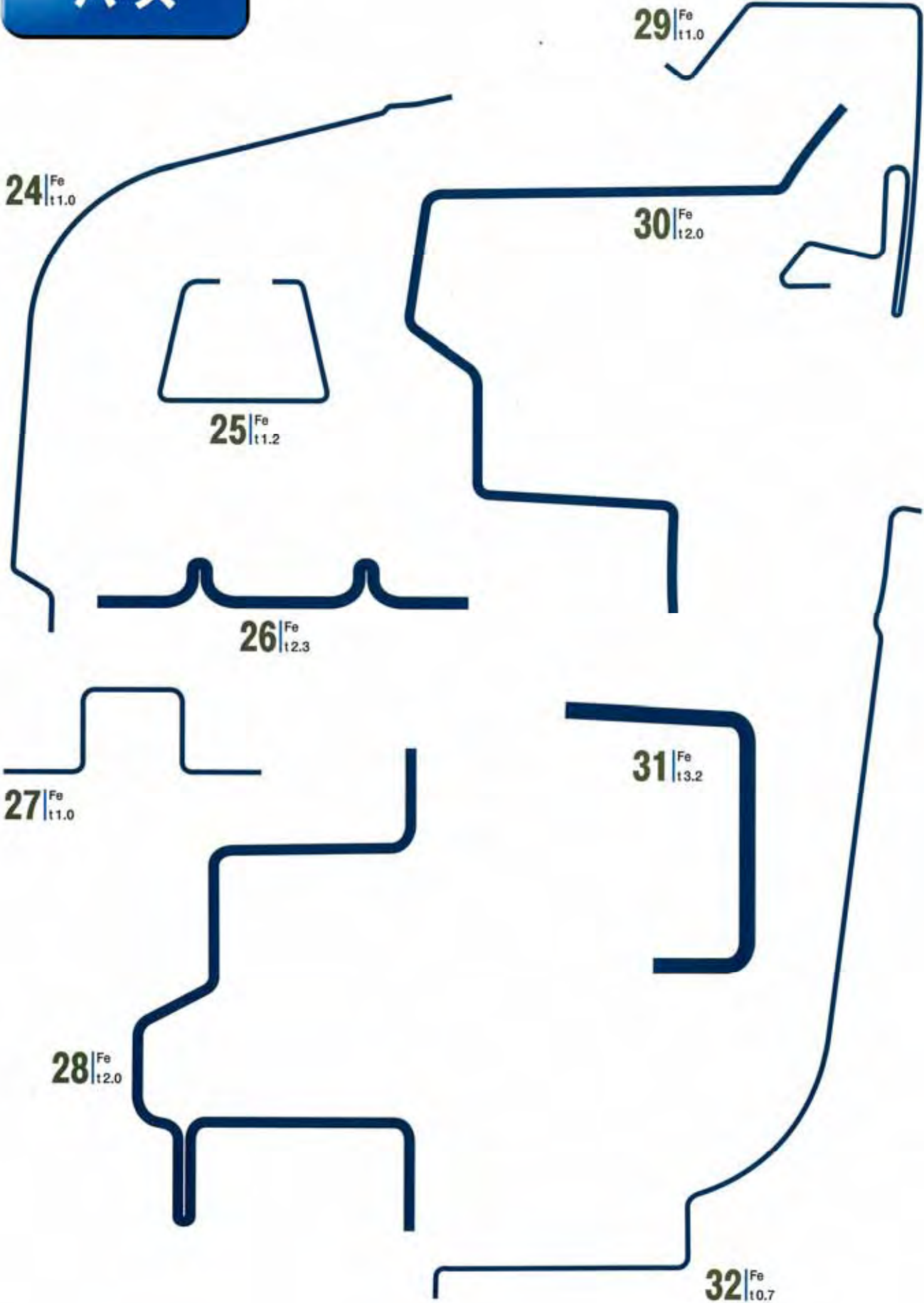

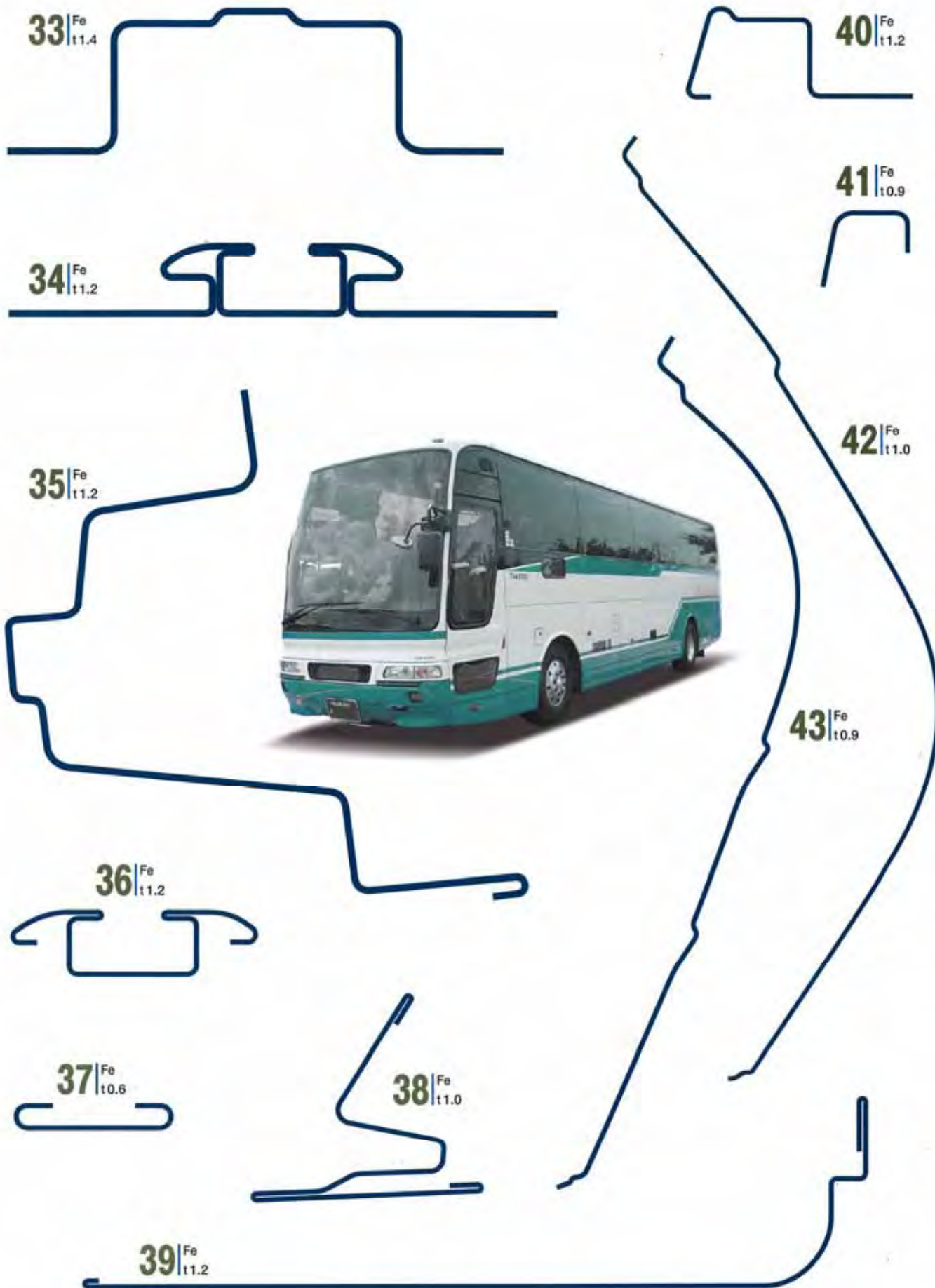

トラック  
コンテナ



53<sup>Fe</sup><sub>t4.5</sub>

54<sup>Fe</sup><sub>t4.0</sub>

55<sup>Fe</sup><sub>t4.5</sub>

56<sup>Fe</sup><sub>t1.0</sub>

57<sup>Fe</sup><sub>t3.2</sub>

60<sup>Fe</sup><sub>t4.5</sub>

58<sup>Fe</sup><sub>t3.2</sub>



59<sup>Fe</sup><sub>t4.0</sub>



建材関係  
(SUS)



110|SUS  
t0.8



111|SUS  
t0.8



112|SUS  
t1.0

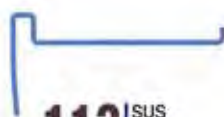

113|SUS  
t0.8



114|SUS  
t0.8



115|SUS  
t0.8



116|SUS  
t1.5

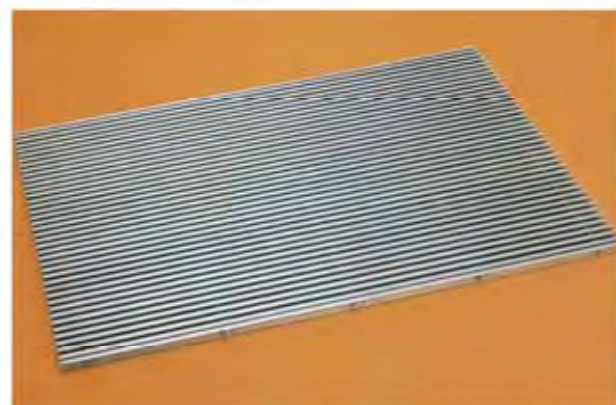

117|SUS  
t3.0



118|SUS  
t1.0



119|SUS  
t1.5



# 温室

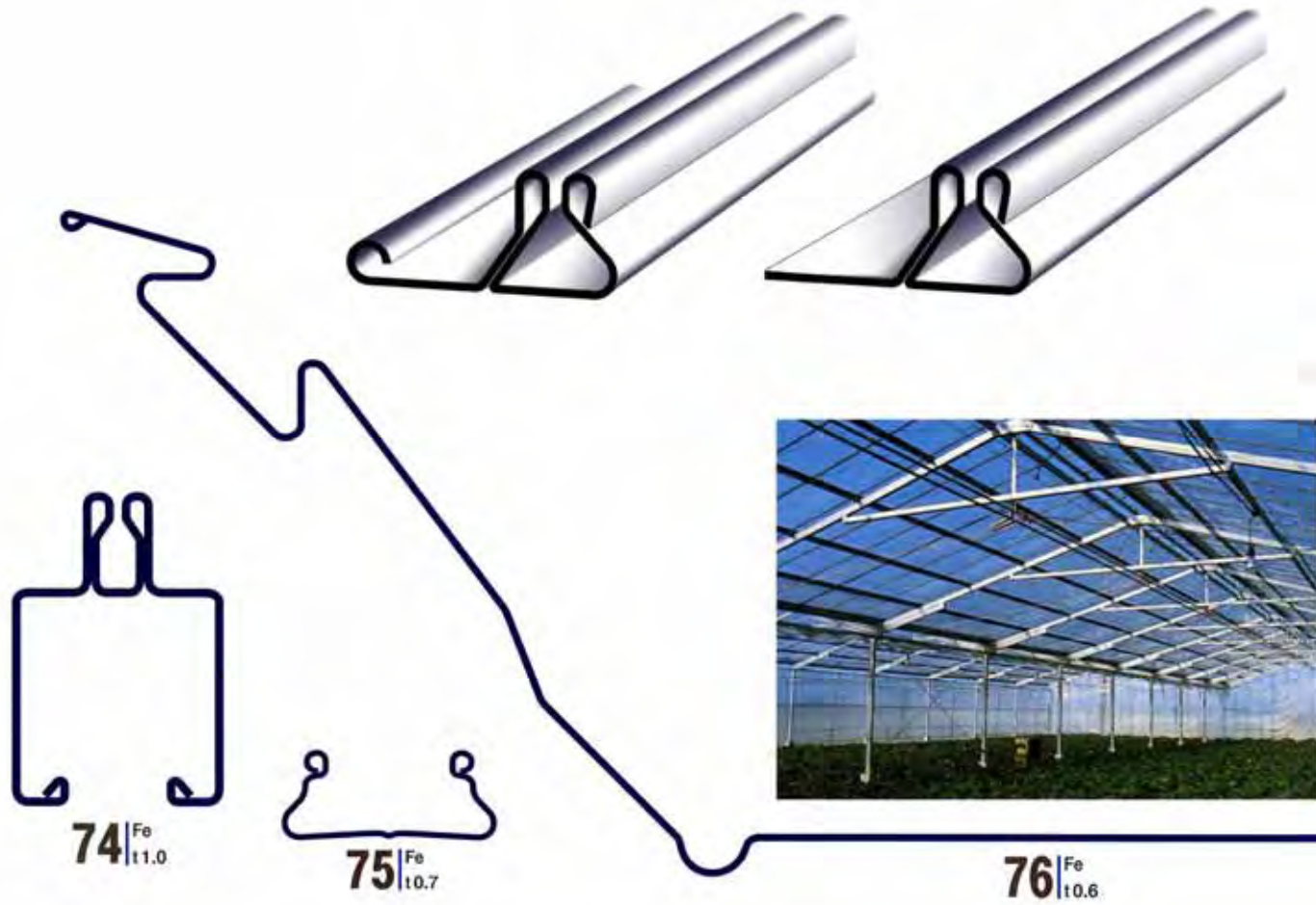

# 土木

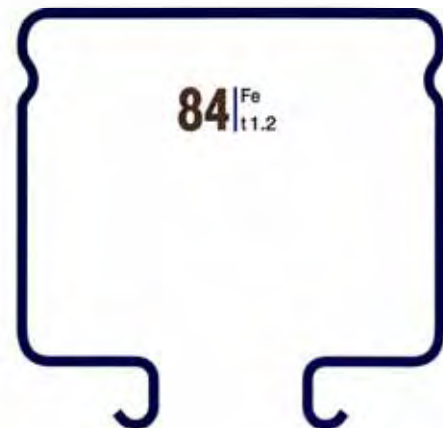

77<sup>Fe</sup><sub>t1.1</sub>



78<sup>Fe</sup><sub>t1.1</sub>



80<sup>Fe</sup><sub>t1.1</sub>

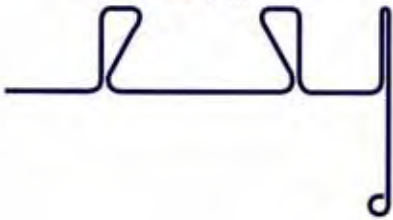

79<sup>Fe</sup><sub>t1.1</sub>

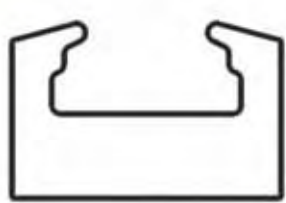
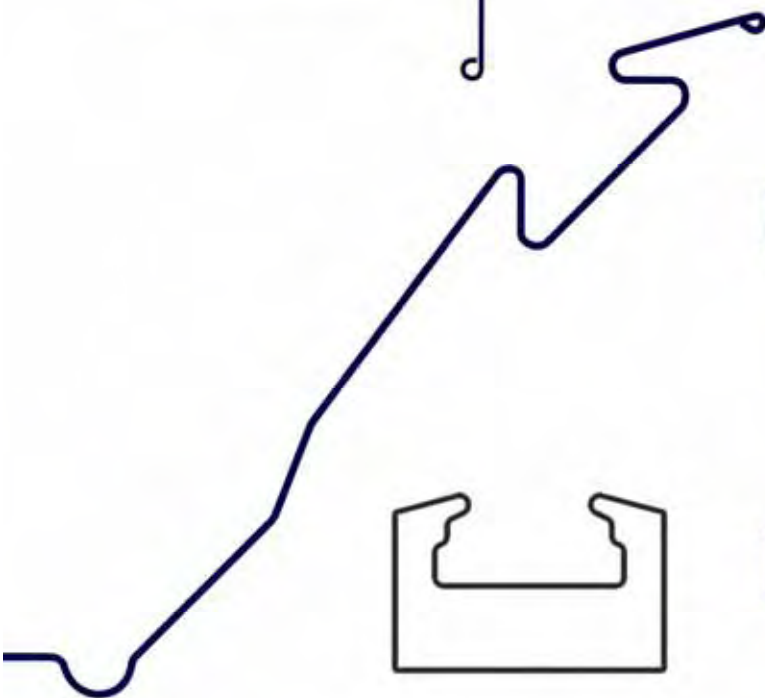

82<sup>Fe</sup><sub>t1.6</sub>



85<sup>Fe</sup><sub>t1.6</sub>



86<sup>Fe</sup><sub>t1.6</sub>

87<sup>Fe</sup><sub>t1.6</sub>



89<sup>Fe</sup><sub>t1.2</sub>



88<sup>Fe</sup><sub>t2.6</sub>

# 空調

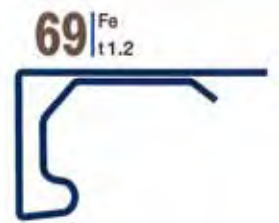
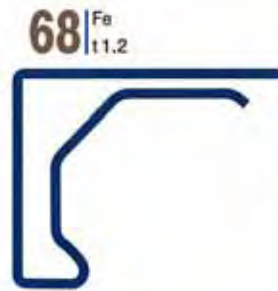

$73_{\text{Fe}}^{t2.3}$



## 事業所・営業所のご案内

ホームページアドレス [www://araya-kokan.jp](http://www://araya-kokan.jp)

本社	〒542-0081 大阪市中央区南船場2丁目12-12 TEL:06-6253-0221 FAX:06-6253-0237
鋼管営業部 (鋼管)	〒542-0081 大阪市中央区南船場2丁目12-12 TEL:06-6253-0226 FAX:06-6253-0237
東京営業所 (鋼管)	〒101-0044 東京都千代田区鍛冶町1丁目9-16(丸石第2ビル) TEL:03-3256-1881 FAX:03-3254-7920
名古屋営業所 (鋼管)	〒457-0831 名古屋市南区荒浜町3丁目-1 TEL:052-612-2992 FAX:052-611-1444
関西工場	〒555-0011 大阪市西淀川区竹島1丁目-1-59 TEL:06-6472-1451 FAX:06-6472-1458
名古屋工場	〒457-0831 名古屋市南区荒浜町3丁目-1 TEL:052-611-1601 FAX:052-611-1444
千葉工場	〒285-0902 千葉県印旛郡酒々井町伊篠字大山 TEL:043-496-2111 FAX:043-496-2116
山中工場	〒922-0106 石川県加賀市山中温泉上原町ル3番地 TEL:0761-78-0222 FAX:0761-78-0413

アラヤグループ 所在地図

新家工業株式会社

○アラヤ特殊金属株式会社





新家工業株式会社